

## La rana Lupita

La rana Lupita navega en el lago.

Lupita va en un bote de vela.

Lupita mira la luna en la noche.

La rana señala la luna con el dedo.



### Contesto:

1. ¿Cómo se llama la rana?

---

2. ¿En qué va Lupita?

---

3. ¿Qué mira Lupita?

---

## **Mi caballo**

Mi caballo se llama Palomo.

Palomo es un poni.

Yo subo al lomo de mi caballo.

Palomo es mi tesoro.

### **Contesto:**

1. ¿Quién es Palomo?

---

2. Palomo es un

---

3. Para el niño Palomo es su

---



## El conejo Alejo

En la foto se ve mi conejo Alejo.  
Alejo es un conejo goloso.  
Mi conejo come helado de coco.  
Yo lavo el bigote de Alejo.

### Contesto:

1. ¿Cómo se llama el conejo?

---

2. ¿Cómo es Alejo?

---

3. ¿Qué come Alejo?

---



## **El bote**

El bote es de Paco. De madera es el bote.  
El bote navega en el río.

### **Contesto:**

1. ¿De quién es el bote?

---

2. ¿De qué está hecho el bote?

---

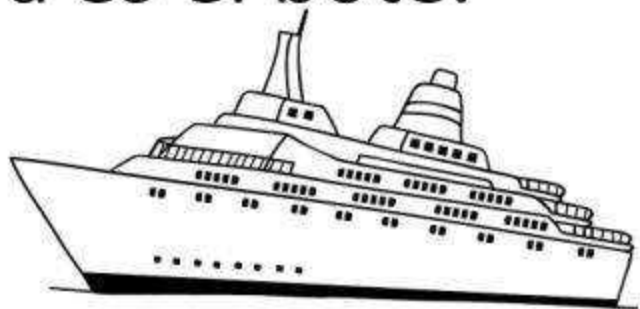

## Doña Luisa

Doña Luisa es la abuela de Pepe.

Ella está en la sala. Teje un chaleco azul.

El chaleco es para su nieto.

### Contesto:

1. ¿Quién es doña Luisa?

---

2. ¿Dónde está ella?

---

3. ¿Qué está tejiendo?

---

4. ¿Para quién es el chaleco?

---



## El gusano Boni

El gusano Boni vive en una rosa. Boni baja de su casa cada mañana.

La comida favorita de Boni es la anona.

Boni es un bonito gusano.

### Contesto:

¿Quién es Boni? \_\_\_\_\_

¿Dónde vive Boni? \_\_\_\_\_

¿Cuándo baja Boni de su casa? \_\_\_\_\_

¿Cuál es la comida favorita de Boni? \_\_\_\_\_

¿Cómo es Boni? \_\_\_\_\_



## En la sala.

Ana está con Mara en la sala.

Juegan con goma y hojas de colores.

Mara pega el ala de la lapa.

Ana ama la lapa.

### Contesto:

¿ ¿Con quién está Ana?

---

¿Dónde está Ana?

---

¿Qué pega Mara?

---

¿A quién ama Ana?

---

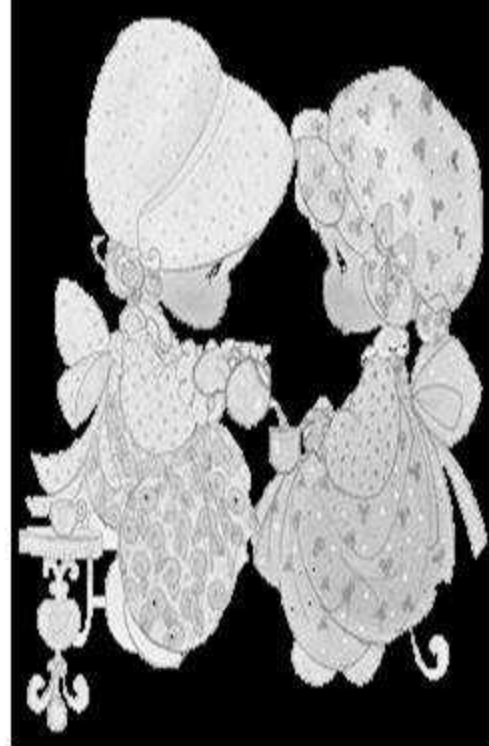

## La jirafa Cachita.

La jirafa Cachita es mi amiga.

Cachita vive en la loma.

Yo visito a la jirafa.

Cachita me pide un dibujo.

Este es mi dibujo de Cachita.

Yo amo a Cachita.



### Contesto:

¿Quién es Cachita? \_\_\_\_\_

¿Dónde vive Cachita? \_\_\_\_\_

¿Qué me pide Cachita? \_\_\_\_\_

¿A quién amo? \_\_\_\_\_



## El pollo Felo

El pollo Felo sube a la reja. Felo mete la pata en la reja.  
La mamá de Felo le saca la pata de la reja.  
Felo le da un beso a su mamá.

### Contesto:

¿Quién es Felo? \_\_\_\_\_

¿Dónde se sube Felo?

\_\_\_\_\_

¿Dónde metió la pata Felo?

\_\_\_\_\_

¿Quién le saca a Felo la pata?

\_\_\_\_\_

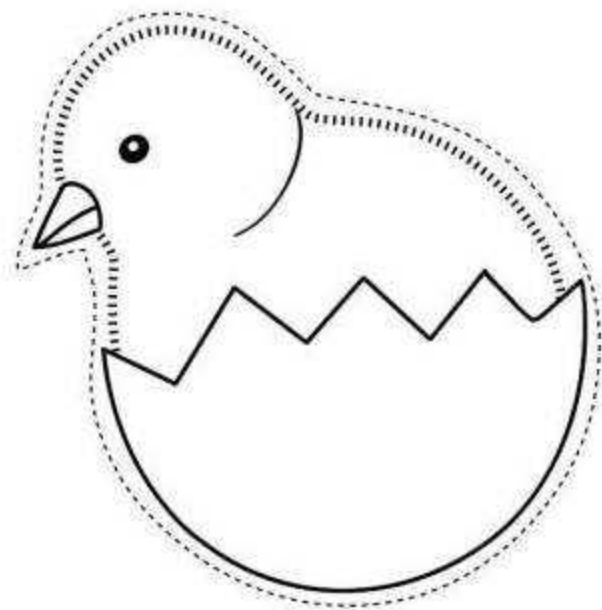

## Los fideos

Tita nos cocina ricos fideos.

Yo como fideos con carne.

A mi amigo Felipe le gustan los fideos en salsa de tomate.

Así nos alimentamos bien.

### Contesto:

¿Quién cocina ricos fideos?

---

Yo como fideos con

---

Felipe come fideos con

---

## La ballena Fifi

Un marinero toca lira en su bote. Esa noche, el marinero conoce a Fifi.

Fifi es una ballena tímida. Fifi ama el sonido de la lira.

El marinero oye la risa de Fifi.

La noche cobija a Fifi y al marinero.

### Contesto:

¿Qué instrumento toca el marinero?

---

¿A quién conoce el marinero?

---

¿Cómo es Fifi?

---

¿Qué oye el marinero?

---

La noche cobija a

---

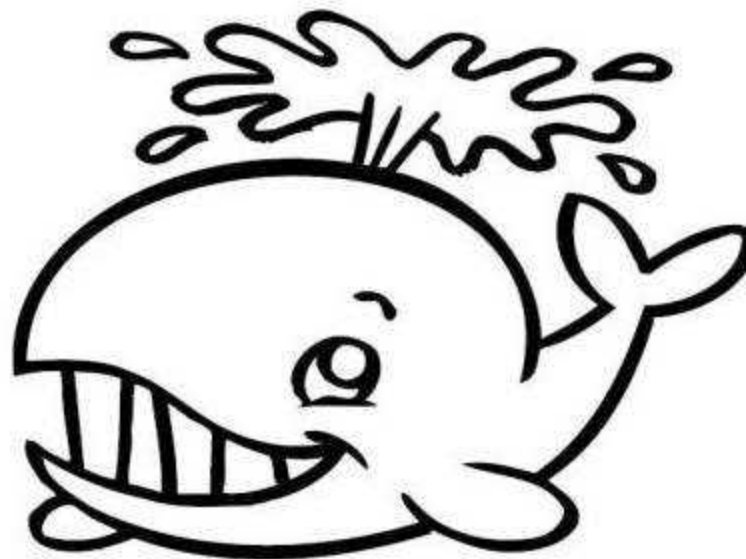

## La ratita Tula

Tula es una ratita.

En la mañana, Tula come lechuga.

La ratita cena con jugo de piña.

Fusi es la osita de Tula.

Tula ama mucho a su osita.

En la noche, Tula sube a la cama con Fusi.

### Contesto:

¿Quién es Tula?

---

En la mañana, ¿Qué come Tula? \_\_\_\_\_

¿Con que cena Tula?

---

¿Quién es Fusi?

---

En la noche, ¿A dónde se sube Tula? \_\_\_\_\_



## El jugo de naranja.

Todas las mañanas tomo jugo de naranja.

A mí me gusta el jugo de natural.

Con él cuido mi salud.

¡Es rico el jugo que me da papá!

### Contesto:

¿Qué tomo todas las mañanas?

---

¿Qué tipo de jugo me gusta?

---

¿Quién me da el jugo?

---

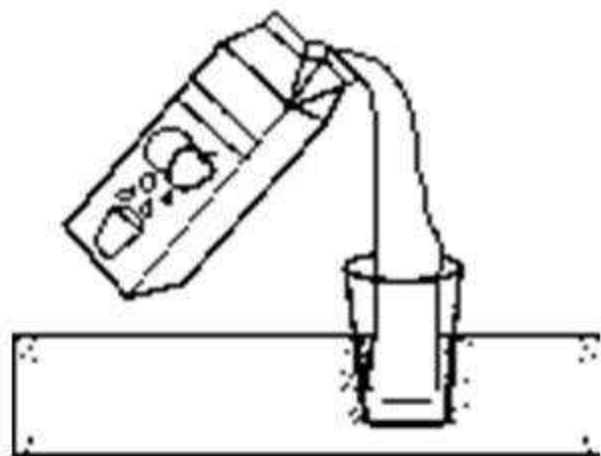

## **El burro Rufo.**

El burro Rufo sale de paseo.

Rufo mira una nube.

En el camino salud a doña Pájara.

El burro ve un capullo en una rama.

El paseo dura toda la mañana.

Rufo llega agotado a su casa.

### **Contesto:**

¿Quién sale de paseo?

---

¿Qué cosas ve Rufo?

---

¿A quién saluda Rufo?

---

¿Cuánto duro el paseo?

---

¿Por qué llego agotado Rufo a su casa?

---

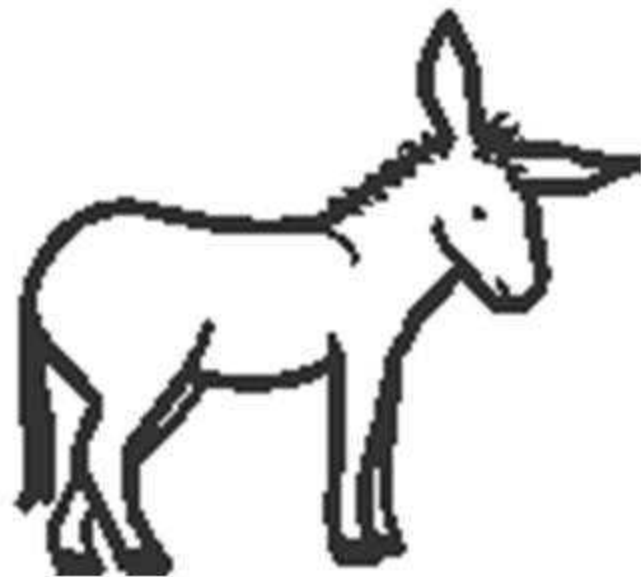

**La carta.**

Marcela recibió una carta de su tía.  
La tía invitó a Marcela a visitarla.  
Juntas irán a conocer el mar.  
Darán un paseo en barco.  
También visitaran el campo.  
Marcela está muy contenta.

**Contesto:**

¿Qué recibió Marcela?

---

¿Quién invito a Marcela a visitarla?

---

¿Qué lugares van a conocer?

---

¿En que darán un  
paseo?

---

¿Por qué está contenta Marcela?

---



## **La rueda.**

La rueda de Ramón es nueva y muy linda.

Ramón rueda su rueda en el suelo.

La rueda de Ramón es redonda como el Sol.

Ramón ama su rueda.

### **Contesto:**

¿De quién es la rueda?

---

---

¿Por dónde rueda Ramón su rueda?

---

---

¿Cómo es la rueda?

---

---



## **Esteban.**

Esteban estaba muy enfermo. Tuvo un ataque de asma.

Su papá llamo a la ambulancia.

Esteban fue al hospital. El doctor inyecto a Esteban.

Esteban ahora no olvida tomar su medicina.

## **Contesto:**

¿Qué tenía Esteban?

---

¿En qué llevaron a Esteban al hospital?

---

¿Quién inyecto a Esteban?

---

¿Quién acompañó a Esteban al hospital?

---

¿Por qué Esteban ahora no olvida tomar su medicina?

---



## El señor zorro.

Una mañana de mayo, el señor zorro visito a la araña Toña. Como era un viaje largo, el zorro preparó el almuerzo, jugo de papaya y un queque de manzana. Luego se puso sus zapatos y salió feliz.

### Contesto:

¿A quién iba a visitar el zorro?

---

¿Cuándo iba a hacer el zorro la visita?

---

¿Qué preparó el zorro?

---

¿Qué hizo el zorro de almuerzo?

---

¿Por qué se fue feliz el zorro?

---



## El gato Checho.

Cada mañana el gato Checho toma lechita.

Hoy se daño la pata jugando en el techo.

Yo lo llamo para curarlo, pero me rasguña el dedo.

Mi tía Dunia nos cura a Checho y a mí.

### Contesto:

¿Qué toma el gato cada mañana?

---

¿Dónde se lastimo el gato?

---

¿Para qué llamo al gato?

---

¿Qué me hizo el  
gato? \_\_\_\_\_

¿Quién nos cura, al gato y a  
mí? \_\_\_\_\_



## El campo.

El campo es bonito.

En él se ve una rana que salta, un venado café, una lapa de colores y la pata Nela.

Lucía va con Tito al campo. Su tarea es cuidar los animales.

### Contesto:

¿Cómo es el campo?

---

¿Qué animales hay en el campo?

---

¿Con quién va Lucía al campo?

---

¿Cuál es su  
tarea?

---



### **La finca.**

Los sábados voy a la finca de mi tía Yolanda.  
Allí hay árboles de guayaba, mango, jocote y naranja.  
Ella tiene un caballo y una yegua.  
El caballo se llama Yoyo y la yegua, Belinda.  
Felices galopan por las tardes de lluvia.

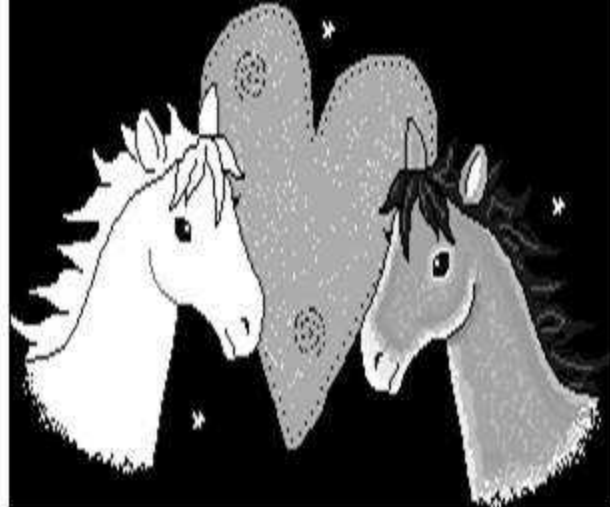

### **Contesto:**

¿Qué días voy a la finca?

---

¿De quién es la finca?

---

¿Qué árboles hay en la finca?

---

¿Qué animales tienen en la finca?

---

¿Cómo se llaman los animales?

---

## El gallo y la pata.

El gallo y la pata se van a pasear a una casita muy cerca del mar.  
Dos olas que vienen y van, dejan a la orilla un lindo coral.  
El gallo y la pata contentos están como su nuevo amigo que vive en el mar.

### Contesto:

¿Quiénes van a pasear?

---

¿A dónde van a pasear?

---

¿Qué encontraron en la orilla?

---

¿Con quién están contentos?

---

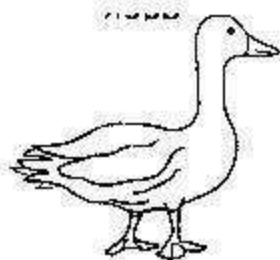

## En el gallinero.

Ese gallo que está en lo alto de la escalera es de raza. Es el rey del gallinero. Su compañera, la gallina amarilla, tiene cinco pollitos que son muy comilones. Comen semillas y gusanos.

Cuando llueve se ponen debajo de su mamá, para no mojarse. El gallo y la gallina cuidan mucho a sus pollitos.

### Contesto:

¿Dónde está el gallo?

\_\_\_\_\_

¿Quién es el rey del gallinero?

\_\_\_\_\_

¿Quién es la compañera del gallo?

\_\_\_\_\_

¿Cuántos pollitos  
tienen? \_\_\_\_\_

¿Qué hacen los pollitos cuando  
llueve? \_\_\_\_\_

¿Cómo son los  
pollitos? \_\_\_\_\_

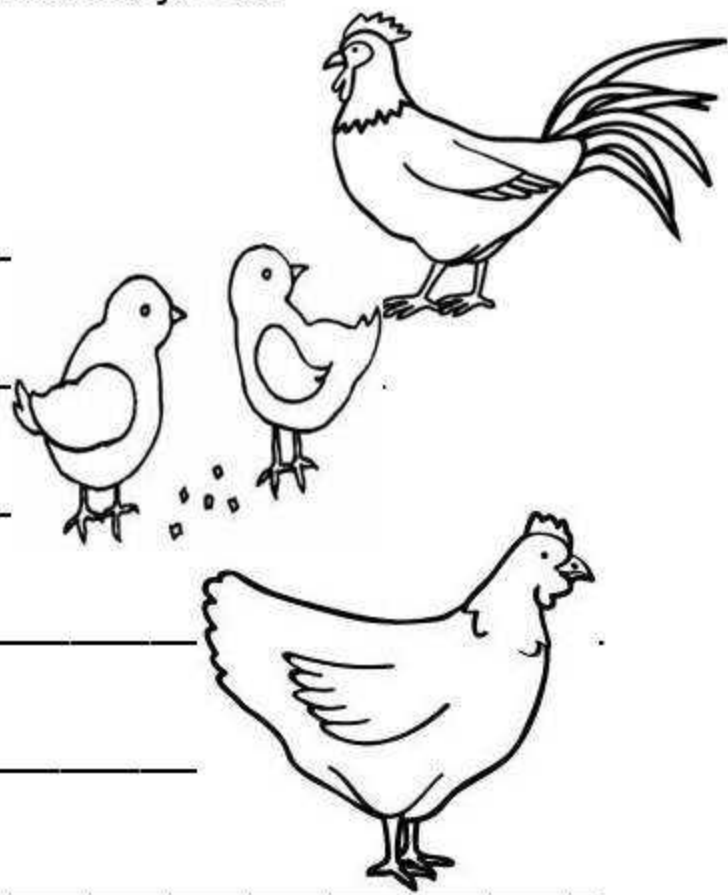

**Poesía: El gusanito.**

Gusano, gusanito, gordito y peludo,  
ya viene el invierno y tú estas desnudo.  
Búscate una hojita, una hojita verde  
y construye un capullo,  
te escondes y duermes.  
Pasados pocos días,  
Ya te puedes salir, hecho una mariposa,  
Para tus alas lucir.

**Contesto:**

¿Cómo es el gusanito?

---

¿Cómo está el gusanito?

---

¿Qué debe hacer el gusanito con la hoja?

---

¿Qué pasa con el gusanito luego de unos días?

---





## La tortuga y el insecto.

Era un día soleado. Una pequeña tortuga nadaba en el lago.

Ella nadaba muy despacio.

La tortuga vio un insecto café pasar.

El insecto se escapo y la tortuga no lo pudo alcanzar.



### Contesto:

¿Cómo era el día?

---

¿Quién nadaba en el lago?

---

¿Qué vio pasar la tortuga?

---

¿Por qué la tortuga no pudo alcanzar al insecto?

---

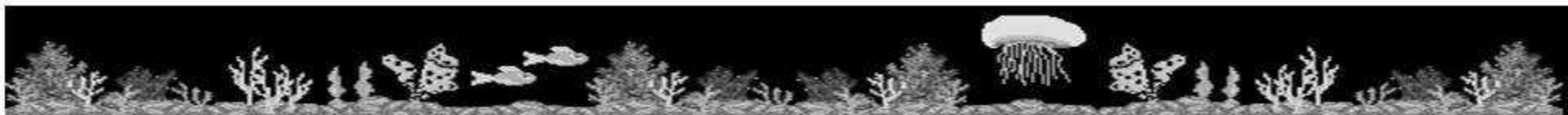

### **Chavelita.**

Chavelita es la hija de mi tía Chila. Tienen en el patio de la casa una choza con el techo de paja.

En las tardes vamos a la choza, tomamos chocolate con leche y comemos enchiladas de chorizo.

En la noche sale la lechuza a ver la luna que ilumina la chocita.

### **Contesto:**

¿Quién es Chavelita?

\_\_\_\_\_

¿Qué tiene en el patio de la casa?

\_\_\_\_\_

¿Cuándo vamos a la choza?

\_\_\_\_\_

¿Qué tomamos en la choza?

\_\_\_\_\_

¿Qué sale de noche?

\_\_\_\_\_



## Telma va de paseo

Telma Calvo va de paseo al campo. En el camino ve un conejo que salta feliz. Lo ve irse por la milpa llena de elotes tiernos. Ella recoge elotes para hacer un tamal asado.

Al llegar a su casa dibuja en un papel, el paisaje que vio durante su recorrido por el campo.

### Contesto:

¿Quién va de paseo al campo?

---

¿Qué ve en el camino?

---

¿Qué recoge la niña?

---

¿Qué va hacer la  
niña?

---

¿Qué hace la niña cuando llega a  
casa?

---



## El corral de Chepe.

Chepe tiene un lindo corral con muchos animales: gallinas, gallos, pollitos, gansos, carracos, chompipes y un bello pavo real.

Chepe cuida mucho a sus animales. Todas las mañanas les lleva comida y les asea el corral.

Los animales cuando lo ven llegar lo saludan con su canto.

### Contesto:

¿Qué tiene Chepe?

---

¿Qué animales tienen chepe?

---

¿Qué les lleva Chepe a los animales?

---

¿Cómo saludan los animales a Chepe?

---



### **Las galletas.**

Mi mamá hace galletas y les pone jalea de guayaba. Rebeca y Luis, se las comen juntos, Da gusto verlos comer.

Mamá las guarda en la despensa para que el gato no las toque.

Después de comer los niños se van a jugar muy felices.

### **Contesto:**

¿Quién hace galletas?

---

¿Qué le ponen a las galletas?

---

¿Quiénes comen juntos?

---

—  
¿Dónde se guardan las galletas? \_\_\_\_\_

—  
¿Qué hacen los niños después de comer? \_\_\_\_\_

## El gato Misingo.

En mi casa tengo un gatito muy bonito, de color café. Entiende si lo llamo Misingo. Es listo y salta a mucha altura. Le gusta echarse en la silla de papá. Si le llamo a comer migas con leche, deja la silla y viene corriendo. Me gusta ver a Misingo jugando con la cola levantada.

### Contesto:

¿Qué tengo en mi casa?

---

¿De qué color es el gato?

---

¿Cómo se llama el gato?

---

¿Dónde le gusta echarse al  
gato?

---

¿Qué le doy de comer al  
gato?

---

¿Cómo me gusta ver jugar al  
gato?

---

